

# BMB

## PROFESSIONAL SPEAKER CSS-8012II

- ① Plug the speaker cord connector into the speaker's input terminal, turn clockwise to lock it in place
- ② Squeeze the lever on the speaker connector with your thumb, then twist the whole connector counterclockwise and pull out.

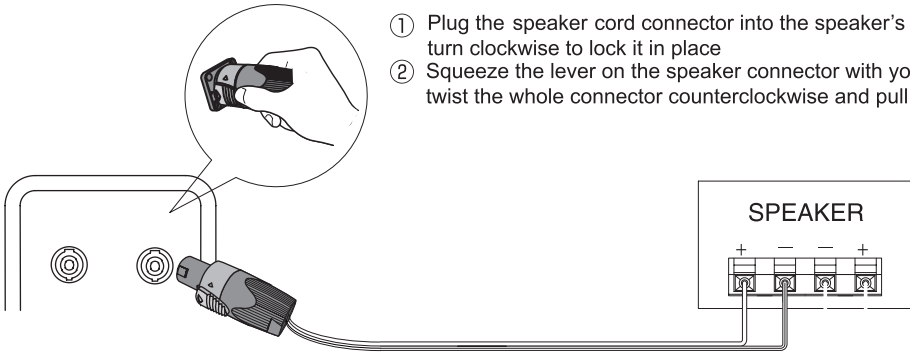

SPEAKER'S INPUT TERMINALS

AMPLIFIER'S OUTPUT TERMINALS

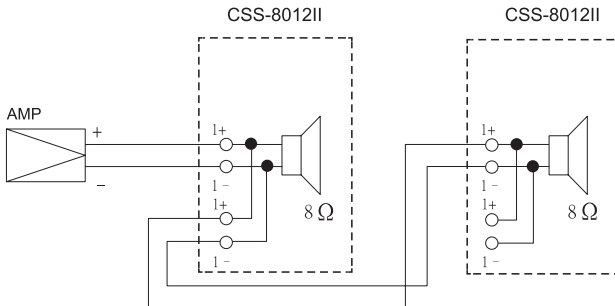
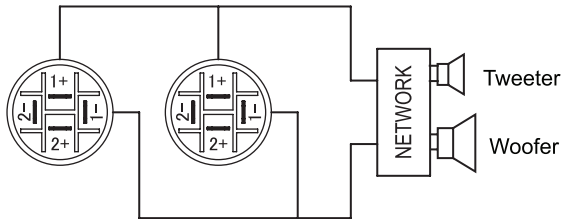

# SOUND PRESSURE LEVEL FREQUENCY RESPONSE

Position(straight ahead from the tweeter)

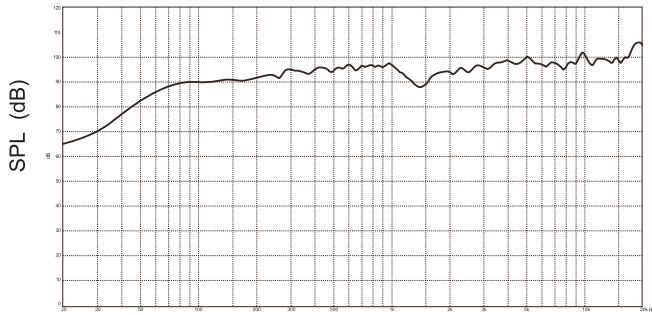

# IMPEDANCE FREQUENCY RESPONSE

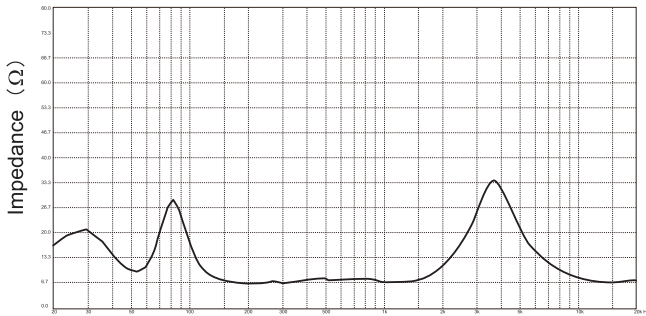

# APPEARANCE DRAWING

# INSTALLATION

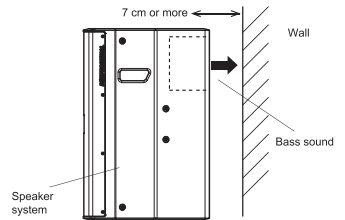
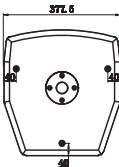
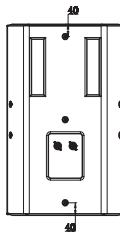
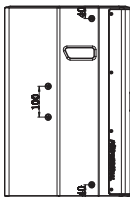
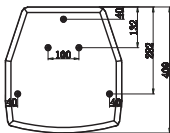

● The specifications and design of this product are subject to change without notice, in the interests of improvements.

# MATTERS OF SAFETY FIRST

Based on security, before the correct use of this product, please carefully read through the instructions again. After reading, please keep it for future reference.

< MATTERS OF SAFETY FIRST > is to prevent harm to you or others, property loss, to a variety of pattern identification. The identification and significance of pattern, please fully understand before you continue reading.



## WARNING

If ignore this logo, misuse, may cause serious injury or even death.



## CAUTION

If ignore this logo, misuse, may cause damage of the goods or injuries.

### PATTERN REPRESENTATION OF CASES



△ Mark is told to pay attention to the content ( with a warning ). Pattern of the intermediate drawing attention to concrete content ( this description refers to the attention of electric shock ).



⊘ Mark is to inform the prohibited acts. Pattern of intermediate describe specific content prohibited. (left picture it means no decomposition ).



● Mark is inform compulsive behavior, content. Pattern of the intermediate drawing indicates the specific content ( this description refers to the power plug from the socket ).

## WARNING

### ■ FAULT STATE DO NOT CONTINUE TO USE



● In case, continue to use the emergence of smoke, odor, noise and other abnormal condition, will cause fire, electric shock, amplifier fault. Immediately turn off the amplifier, must pull out the power plug from the socket. Confirmation until stopped smoking, to rely on sales shop.

### ■ DO NOT TRANSFORMATION



● Don't alter or decomposition of the products. May result in fire, electric shock.

### ■ DON NOT PUT IN THE POSITION OF WATER



● This product can not be water, do not get wet. Water, wet may result in fire, electric shock. In the rainy day, snow day, coast, water use should be paid special attention to the.

### ■ CANNOT BE WATER CONTAINERS ARE PLACED



● Don't use a vase, potted plant, glass, cosmetics, pharmaceuticals, container with water and small metal items in the product. The water spill, into the inside of the machine will cause fire, electric shock.



● In case of the machine, water, immediately turn off the amplifier, unplug the power plug from the socket, and then contact the sales shop. Continue to use, will cause fire, electric shock.

### ■ DON NOT BE FOREIGN BODY INTO THE INTERIOR



● In case, foreign body into the machine, turn off the amplifier power, unplug the power plug from the socket, and then contact the sales shop. Continue to use, will cause fire, electric shock.

# CAUTION

---

## ■ INSTALLING



- Can not be placed in the shaking of the table upper unstable place. Falling down, falling down can lead to injuries.



- Move the product, do not hand grasping the iron net, the speaker unit. May cause injury.



- Moving the product, turn off the amplifier, unplug the power plug from the socket, remove the speaker cable and mobile. Or will lead to cable damage, cause fire, electric shock.



- The product is placed on TV, audio equipment, do not move the product. Articles collapse cause injury.



- This product can not be placed over 10kg weight and ratio of large size items. The imbalance will make the goods fall, fall and hurt.

## ■ CAN NOT SET IN THE FOLLOWING AREAS



- Can not be placed in the food processing machine, humidifier, steam soot place. May result in fire, electric shock.



- Can not be placed in damp, dusty places. May result in fire, electric shock.

## ■ ON CONNECTION



- The machine and other audio equipment, television sets and other machine connection, please read carefully the instructions of each machine. Switch off the power supply, follow the instructions.

## ■ NOTE AT WHEN USING



- Switch on the power set the volume to a minimum. All of a sudden loud noise can cause hearing impairment.



- Don't use long time voice distortion under the state. The speaker fever will cause fire



- Please don't sit on or suspended in the loudspeaker. Special attention should be paid to the child. Collapse, damage can result in injury.



- Cash card, disk with magnetic products do not close. The speaker magnetic will affect the products, the use of data Disappear.

English

# OWNER'S MANUAL

THANK YOU VERY MUCH FOR PURCHASING THIS **BMB** SPEAKERS SYSTEM.  
READ THE INSTRUCTION MANUAL CAREFULLY BEFORE USING THIS SPEAKERS SYSTEM SO THAT YOU CAN OPERATE IT PROPERLY. AFTER YOU HAVE FINISHED, PUT THIS MANUAL AWAY IN A SAFE PLACE FOR FUTURE REFERENCE.

## INSTALLING THE SPEAKERS

- This equipment should only be installed by a suitably experienced and qualified person. Is in no way responsible for accidents, injury or damage caused by incorrect installation/setting up, misuse, modification or natural disasters.
- Before wall- or ceiling-mounting this speaker, please make sure that the wall or ceiling is strong enough to support the speaker's weight (22.6kg). If you are in doubt, please consult a specialist. Serious injury could result if the speaker were to fall.
- Five M10 diameter screw holes for mounting the speaker can be found on the top. There are also  $\varnothing 35$  holes on the bottom panel; please remove the caps before use.
- If you are using a stand, metal fittings, etc. with the speaker, please make sure that they are of sufficient strength to carry the load.
- A carrying handle is provided on the both side of the speaker (when horizontal). Use this if you need to move the speaker short distances.
- Avoid installing the speakers in a location exposed to direct sunlight and high levels of humidity. Avoid also locations in the vicinity of stoves and other sources of heat.
- For optimum sound reproduction of high frequencies, the treble speaker units must be at the same height as the listener's ears.
- For low frequencies, it is possible to increase the level of bass sounds by positioning the speakers close to a wall (the maximum increase being obtained for a position in a corner of the listening room).
- This speaker system is not magnetically shielded. However, depending on the installation location, color distortion may occur if the speaker system is installed extremely close to the screen of a television set. If this happens, turn off the television, then turn it on again after 15 to 30 minutes. If the problem persists, place the speaker system away from the television set.

## BEFORE USE

- The rated impedance of this speaker system is 8  $\Omega$ . It must be connected to an amplifier which accepts this type of load (minimum and maximum impedances accepted by the amplifier are generally indicated near the loudspeaker outlets: for example "4  $\Omega$  -16  $\Omega$ " or "6  $\Omega$  -16  $\Omega$ ").
- The maximum input power of these speakers is 1600 W (at peak). Higher levels of input power may cause damage to the speaker system and so take every precaution to keep the power down to the specification.
- Any connection or switching on or off of part of the audio system (CD player, tuner etc.) must be carried out after switching off the amplifier or at least with the loudspeaker outlets disconnected (if the amplifier allows). Interference caused by these operations will otherwise reach the speaker and may damage the treble loudspeaker units.
- Do not force a low-power amplifier to produce a high level of sound as harmonic distortion increases rapidly in this situation and may pose a danger to the treble speaker units.
- When boosting particular frequencies using a graphic equaliser or bass and treble correctors, make sure that you do not increase the amplifier volume excessively, as the speaker will be overloaded more quickly.
- Avoid touching the diaphragms and suspensions of speakers units as they are fragile.

## CONNECT TO AMPLIFIER

There are two connection terminals on the rear side of the speaker. The speakers terminals are exactly the same; use whichever is convenient

- ⊗ Be careful not to short the two pins of the free speaker terminal. Doing so could damage the speaker and/or your amplifier.
  - ⊗ After connecting the plugs, pull lightly on the cables to make sure that the ends of the cables are securely connected to the terminals. Poor connections can create noise and interruptions in the sound.
  - ⊗ If the cables' wires happen to be pushed out of the terminals, allowing the wires to come into contact with each other, it places an excessive additional load on the amplifier. This may cause the amplifier to stop functioning, and may even damage the amplifier.
1. Switch off the power of your amplifier.
  2. Connect the speaker cables to the speaker connector on the back of the speaker.  
For input terminal polarity, red is positive (+) and black is negative (-).
  3. Connect the other ends of the cables to the amplifier's speaker output terminals (for details, refer to your amplifier's instruction manual).
    - Connect the speaker cables to the amplifier's speaker output terminals:  
Speaker 1 + → amplifier +  
Speaker 1 - → amplifier -

## CONNECTING OTHER SPEAKER

- On the rear of the speaker are two terminals; you can use these to connect another speaker of the same type to this speaker.
- The number of speakers you may connect will vary according to the impedance rating of the amplifier.  
See the manual that came with your amplifier for more details.
- The diagram below shows the wiring of two connected speakers.

## ROTATED THE BADGE

- The badge of the products can be rotated.
- Nameplates rotation when pulled out to be careful not to use excessive force in order to avoid badge or iron mesh deformation.

## MAINTENANCE OF CABINET

- When the cabinets are dirty, clean off the dirt with a soft cloth.
- If the dirt is engrained, moisten a soft cloth in cold or lukewarm water, wring it out, and then wipe off the dirt. Never use thinners or alcohol since these substances can impair the finish of the cabinet. Also, avoid using insecticide and other sprays near the speakers.

Chinese

# 使用说明书

感谢惠购此款 **BMB** 产品。  
使用此扬声器之前，请仔细阅读使用说明书，以便正确操作。  
通读完毕后，请妥善保管，以备日后参考。

## 有关安装或设置方法

- 本制品只限于有适当的经验，持有安装资格的人员进行安装。对于不正确安装或设置、误用、改造或由天灾所带来的事故、受伤或者有关的损坏，恕不承担一切的责任。
- 在安装本制品于墙壁或天花板之前，请先确认墙壁或天花板的强度是否能充分支撑本制品的质量 (22.6kg)。如有疑问请与专家商量。若本制品有掉落的情况，会导致受大伤的危险。
- 制品顶部有 5 个 M10 螺丝孔用于安装扬声器，底部配备 1 个  $\varnothing 35$  的拖杆孔，在使用之前请先拧下堵塞的螺丝。
- 在与本制品一起使用台架、金属配件之前，请先确认这些支撑部件是否具有足够的强度。
- 如需短距离移动时，可利用箱体侧面的提手。
- 请不要将扬声器安装在阳光直射或非常潮湿的环境中。也不要安装在火炉或其它热源附近。
- 为了完美再现高频声音，高音扬声器应位于收听者耳朵齐平的高度。
- 对于低音，可以通过将扬声器靠近墙壁放置来增强低音水平（将扬声器放置于房间角落时可以最大程度地增强低音）。
- 本制品不具备磁屏蔽功能。如果扬声器和电视机靠得太近，则电视机的色彩可能会模糊。如果出现这种情况，请关闭电视机，然后 15~30 分钟后重新开启。如果此问题仍然存在，请将扬声器远离电视机放置。

## 使用前

- 此扬声器的额定阻抗为  $8\Omega$ 。必须将它连接到接受此类负载的功放（功放接受的最小和最大阻抗通常标示在扬声器插口处：例如“ $4\Omega\sim 16\Omega$ ”或“ $6\Omega\sim 16\Omega$ ”）。
- 此扬声器的最大输入功率为 1600 瓦（峰值），输入功率太高会损坏扬声器。请勿向扬声器施加超过最大功率的功率。
- 必须在关闭功放或至少断开扬声器插口（如果功放允许）的情况下，连接、打开或关闭音频系统或其一部分（CD 播放器、调谐器等）。否则，这些操作导致的干扰将影响到扬声器并可能损坏扬声器单元。
- 请勿强行使低功率功放产生高音声音，在这种情况下，谐波失真会迅速加剧，并可能损坏扬声器单元。
- 使用图形均衡器或低音、高音校正器等增强特定频率时，请勿过度调高功放的音量，否则扬声器将快速过载。
- 请勿触摸扬声器单元的振动膜和悬挂系统。因其极易破损，请勿触摸。

## 连接功放

本制品配备 2 组 SPEAKON 型输入接线端子。接线端子是完全相同的并联接法，请使用认为方便的一组。

- ⊗ 本制品与功放连接的状态下，切勿短路其余的接线端子。否则可能导致本制品或功放产生故障。
- ⊗ 连接后，轻轻地拉一下电缆，确认是否切实可靠地连接。连接不良可能会发生断续音或噪音。
- ⊗ 如果电缆的芯线从端子中散出，可能会互相碰触。这会造成功放超负荷而引起功放停止运行的故障。

1. 关闭功放的电源。
2. 连接扬声器输入端子与电缆线。接线指引是“1+”和“1-”。
3. 连接电缆线与功放的扬声器输出端子。（详细连接方法请遵从功放的使用说明书。）

- Speakon 扬声器电缆与功放的扬声器输出端子连接：  
Speakon 1 + → 功放 +  
Speakon 1 - → 功放 -

## 连接另外的扬声器

- 本制品配备 2 组 SPEAKON 型输入接线端子。可以和和本制品相同类型的其它扬声器连接。
- 根据功放的额定阻抗不同，可连接的扬声器个数也不同。详细情况请参照功放的使用说明书。
- 下图表示连接 2 个扬声器时的接线。

## 铭板旋转

- 本制品铭板可以旋转。
- 拉出铭板旋转时注意不要用力过度以免铭板或铁网变形。

## 音箱维护

- 请使用软布擦拭灰尘和污垢。
- 如果音箱非常脏，请使用蘸有使用 5~6 倍的水稀释过的中性溶剂的软布刷拭，然后再使用干燥的布刷拭。请勿在音箱上或附近使用稀释剂、汽油、清洁剂或其它化学溶剂，否则可能会损坏音箱表面。另外，请勿在扬声器附近使用杀虫剂或其它喷剂。

# تعليمات الاستخدام

شكرا لكم لشراء هذا المنتجات **BMB** .

قبل استخدام هذا مكبر الصوت، يرجى قراءة تعليمات الاستخدام للتشغيل الصحيح. وبعد  
قراءتها ، يرجى الاحتفاظ بها جيدا للرجوع اليها في المستقبل.

## حول طرق التثبيت أو الإعداد

- يتم تثبيت هذا المنتج من قبل الشخص ذو الخبرة المناسبة و موهلات التثبيت. و الشركة لا يتحمل كل المسؤولية عن الحادثة أو الإصابة أو الاضرار ذات الصلة الناجمة عن التركيب أو الإعداد غير الصحيح أو سوء الاستخدام أو التغيير أو كارثة طبيعية.
- عند تثبيت المنتج على الجدار أو السقف ، يرجى التأكد من ما إذا كانت توجد القوة الكافية في الجدار أو السقف التي يمكن أن تدعم تماما على وزن المنتجات (22.6 كج). و إذا كنت في شك، يرجى التشاور مع الخبراء. في حالة سقوط المنتجات، قد يؤدي الي خطر الإصابة الكبيرة.
- يقوم بتركيب مكبر الصوت على الأعلى من خلال خمس فتحات المسامير بالقطر 10M. و توجد الفتحات بالقطر 35 في اللوحة السفلي، و يرجى ازالة القبعات قبل الاستخدام.
- قبل استرخاء الرفوف و الاكسسوارات المعدنية مع المنتج، يرجى التأكد من ما إذا كانت هذه مكونات الدعم تتمتع بقوة كافية.
- عند التحريك لمسافات قصيرة ، يمكنك استخدام المقصص على جانب الصندوق.
- لا تقم بتثبيت مكبر الصوت في بيئة ضوء الشمس المباشر أو البيئة الرطبة جدا . لا تقم بتثبيته بالقرب من موقد أو غيرها من مصدر الحرارة.
- من أجل استنشاق الكمال من الأصوات عالية التردد ، يجب أن مكبر الصوت يكون موجودا في نفس الارتفاع مع أذن المستمع.
- للبايس، يمكنك وضع مكبرات الصوت على مقربة من الجدار لتعزيز مستوى البايس ( يتم وضع مكبر الصوت في زاوية من الغرف، يمكن تعزيز البايس بأقصى قدر).
- لا هذا المنتج يملك وظيفة التبريع المغناطيسي. إذا يتم وضع الجهاز قريبة جدا من التلفزيون، ألوان التلفزيون ليست واضحة. و إذا حدث هذا، قم بإيقاف تشغيل التلفزيون، ثم يتم بدء تشغيل التلفزيون بعد 15 إلى 30 دقيقة. و إذا استمرت هذه المشكلة، يتم تحريك مكبر الصوت بعيدا عن جهاز التلفزيون.

## قبل الاستخدام

- المقاومة التقديرية لمكبر الصوت هي 8 أوم. و ينبغي اتصاله بمكبر الصوت الذي يقل هذا الحمل (علامة الحد الأقصى و الحد الأدنى من المقاومة المقبولة لمكبر الصوت توجد على ملحق مكبر الصوت : مثل " 4 أوم – 16 أوم " أو " 6 أوم – 16 أوم").
- الحد الأقصى لقوة الإدخال لمكبر الصوت هي 1600 واط (التروة)، و قوة الإدخال المرتفعة جدا يمكن أن يسبب تلف مكبرات الصوت، و لا يمكن تطبيق القوة أكبر من القوة القصوى على مكبر الصوت.
- يجب اتصال أو تشغيل أو إيقاف تشغيل النظام السعوي أو جزء منها ( مشغل الأقراص المنسجة و الموالف و الخ ) في
- إيقاف تشغيل مكبر الصوت أو فصل مأخذ مكبر الصوت على الأقل (إذا كان مكبر الصوت مسموح بها) ، و الا هذه العملية سوف تؤدي الي تدخل يؤثر على مكبر الصوت و قد يؤدي الي عطل وحدة مكبر الصوت.
- لا تقم بتوليد حجم الصوت العالي لمكبر الصوت بالقوة المنخفضة، و في هذه الحالة ، سوف يكون التشوه التوافقي يكون متزايدا بسرعة و قد يؤدي الي عطل وحدة مكبر الصوت.
- عند استخدام معادل الرسومات أو جهاز تصحيح البص و ثلاثة أضعاف لتعويض التردد معين، لا تقم بزيادة المفرطة في حجم مكبر الصوت، الا يؤدي الي التحميل الزائد لمكبر الصوت بسرعة.
- لا تلمس حاجز الاهتزاز و أنظمة التعليق لوحدة مكبر الصوت بسبب أسهل الضرر، لا تلمسها.

## اتصال مكبر الصوت

- وقد تم تجهيز المنتج بالأتنين من مجموعات محطات الإدخال بنوع SPEAKON التي تستخدم طريقة الاتصال المتطابقة بشكل متوازن. و يرجى استخدام مجموعة مريحة.
- في حالة اتصال المنتج بمكبر الصوت، لا يجعل محطات الاتصال الأخرى في الدائرة القسيرة، و الا قد يؤدي إلى خلل في المنتج أو مكبر الصوت.
- بعد الاتصال ، يتم سحب الكابل بلطف للتحقق من أن الاتصال يكون فعال وموثوق به . قد سوء الاتصال قد يؤدي الي الصوت المنقطع أو الضوضاء.
- إذا الجزء الأساسي الكابل ينتشر من محطة، قد تلامس بعضها البعض . وسوف يسبب التحميل الزائد لهذا مكبر الصوت، مما يؤدي الي فشل إيقاف تشغيل مكبر الصوت.

1. يتم إيقاف تشغيل قوة مكبر الصوت.
2. يتم توصيل محطات الإدخال لمكبر الصوت و الكابلات. و دليل الكابل هو "1+" و "1-".
3. يتم توصيل الكابلات و محطات الإنتاج لمكبر الصوت. ( يرجى اتباع تعليمات استخدام مكبر الصوت للحصول على طرق الاتصال المفصلة )

● اتصال كابل مكبر الصوت speakon و محطات الإنتاج لمكبر الصوت:  
1 speakon + ➡ مكبر الصوت +  
1 speakon - ➡ مكبر الصوت -

## اتصال مكبرات الصوت الأخرى

- وقد تم تجهيز المنتج بالأتنين من مجموعات محطات الإدخال بنوع SPEAKON. و يمكن اتصال مكبرات الصوت الأخرى من نفس النوع.
- وفقا لمقاومة مكبر الصوت المختلفة، عدد مكبرات الصوت القابلة للاتصال هو مختلف. و لمزيد من التفاصيل ، يرجى الرجوع إلى تعليمات استخدام مكبر للصوت.
- يبين الرسم البياني التالي كابات الاتصال عند وجود الأتئين من مكبرات الصوت.

## دوران اللوحة

- يمكن دوران اللوحات المصنوعة من هذه المنتجات.
- يجب الحرص على عدم سحب و دوران اللوحة بالقوة المفرطة لتجنب تشوه اللوحة أو شبكة الحديد عند سحب و دوران اللوحة.

## صيانة مكبر الصوت

- يرجى استخدام قطعة قماش ناعمة لتنظيف الغبار والأساخ.
- إذا كان مكبر الصوت فترا جدا ، يرجى استخدام قطعة قماش ناعمة في المذيبات المحايدة المخففة بالماء5-6 مرات لتنظيفها، و يتم بق استخدام قطعة قماش جافة لتنظيفها. و لا يمكن استخدام سائل التنظيف أو البزيرين أو المنظفات أو المذيبات الكيميائية الأخرى على مكبر الصوت أو بالقرب منه، الا يؤدي الي تلف سطح مكبر الصوت. و بالإضافة إلى ذلك، لا يمكن استخدام المبيدات الحشرية أو البخاخات الأخرى بالقرب من مكبر الصوت.

Korean

# 사용 설명서

**BMB** 제품을 구입해 주셔서 감사합니다.

이 스피커를 사용하기 전에 제품의 적절한 작동을 위해 사용 설명서를 자세하게 읽어 보시기 바랍니다. 나중에 참조 할 수 있도록 잘 보관 하십시오.

## 설치 또는 설정 방법

- 이 제품은 적절한 경험을 보유하고 소정 설치 자격을 가진 작업자만 설치가 가능합니다. 부적절한 설치 또는 설정, 잘못된 사용, 개조 또는 자연 재해로 발생하는 사고, 상해 및 관련된 제품 손해 등 일체 책임을 부담하지 않습니다.
- 벽이나 천장에 제품을 설치할 경우, 벽이나 천장의 강도가 충분히 제품 무게 (22.6kg) 에 견딜수 있는지 확인하십시오. 의문이 있을 경우, 전문가에게 문의하십시오. 만일 제품이 추락할 경우, 심각한 부상의 원인이 될수 있습니다.
- 제품 상단에는 5 개의 스피커 설치용 M10 나사 구멍이 있고 하단에는 1 개 Ø35의 견인봉 홈이 있어 사용 전 먼저 커버 나사를 풀십시오.
- 이 제품과 함께 스텐드, 금속 액세서리를 사용할 경우, 스텐드 자체가 충분한 강도를 확보할수 있는지를 우선 확인하시기 바랍니다.
- 짧은 거리로 이동할 경우, 캐비닛 측면의 손잡이를 사용할 수 있습니다.
- 직사광선이나 습기가 많은 환경에서 스피커를 설치하지 마십시오. 스토브 또는 기타 열 근원 근처에 제품을 설치하지 마십시오.
- 트루터 사운드에 완벽한 재생을 위하여 트루터 스피커는 청취자의 귀 높이에 해당되는 위치에 설치되어야 합니다.
- 베이스의 경우, 스피커를 벽면에 가까이 설치하여 베이스 레벨을 강화할수 있습니다 (스피커를 방 구석에 설치할 경우, 베이스 레벨을 극대화할수 있습니다).
- 이 제품은 자기 차폐 기능이 없습니다. 스피커와 TV 를 너무 가까이 접근시키지 마십시오. TV 색상이 흐려질수 있습니다. 이러한 경우, TV 전원을 끄고 15-30 분이 경과된후 다시 켜십시오. 만일 이 문제가 지속되면 TV 로부터 스피커를 멀리하십시오.

## 사용하기 전

- 이 스피커의 정격 임피던스 값은 8 Ω입니다. 반드시 상용한 로드 임피를 연결해야 합니다 (임피 최소 및 최대 임피던스 값은 일반적으로 스피커 단자에 표기되어 있습니다: 예를 들면, "4 Ω ~ 16 Ω" 또는 "6 Ω ~ 16 Ω").
- 이 스피커 최대 입력 파워는 1600W (피크) 입니다, 입력 파워가 너무 높을 경우, 스피커가 파손될수도 있습니다. 스피커에 인가되는 파워값은 최대 파워값을 초과하지 마십시오.
- 반드시 앰프를 끄거나 또는 최소한 스피커 잭 (만일 앰프가 허용되는 경우) 을 차단할 경우, 오디오 시스템 또는 일부 (CD 플레이어, 튠너 등) 를 연결하거나 켜고 끄십시오. 그렇지 않을 경우, 이러한 조작으로 발생하는 간섭은 스피커에 영향을 미치게 될뿐 아니라 스피커 유닛이 손상 될 수 있습니다.
- 강제적으로 저전력 앰프에 높은 볼륨 사운드를 생성하도록 하지 마십시오. 이러한 경우, 고조파 왜곡이 증가되며 스피커 유닛 손상이 발생할 수 있습니다.
- 그래픽 이퀄라이저 또는 저음, 고음 및 기타 향상된 특정 주파수를 사용할 경우, 무리하게 앰프 볼륨을 높이지 마십시오. 그렇지 않을 경우, 스피커가 빨리 과부하될수도 있습니다.
- 스피커 유닛의 진동판과 서스펜션 시스템을 만지지 마십시오. 그렇지 않을 경우, 손상의 원인이 될수 있습니다.

## 앰프 연결

이 제품은 2 세트 SPEAKON 타입 입력 단자가 장착되어 있습니다. 단지 연결 방법은 동일한 병렬 연결 방법을 적용합니다. 사용이 편리한 세트를 사용하십시오.

- ⓧ 이 제품과 앰프를 연결할 상태에서 기타 나머지 결선 단자를 단락시키지 마십시오. 그렇지 않을 경우, 제품이나 앰프의 고장의 원인이 될 수 있습니다.
- ⓧ 연결한 후, 케이블을 살짝 당겨보고 안정적으로 연결되어 있는지 확인합니다. 연결상태가 불량일 경우, 간헐적인 연결 문제가 발생하거나 또는 잡음이 발생할수 있습니다.
- ⓧ 만일 케이블 코어를 단자로부터 분산시킬 경우, 서로 접촉이 발생될수도 있습니다. 이러한 경우, 앰프 과부하로 앰프 작동이 정지될수도 있습니다.

1. 파워 앰프 전원을 끄십시오.
2. 스피커 입력 단자와 케이블을 연결합니다. 배선 지침 "+ 및 -".
3. 케이블과 파워 앰프 스피커 출력 단자를 연결합니다. (자세한 내용은 앰프 사용 설명서를 따르십시오.)
  - Speakon 스피커 케이블과 파워 앰프 스피커 출력 단자를 연결하십시오:
    - Speakon 1 + ↔ 앰프 +
    - Speakon 1 - ↔ 앰프 -

## 별도 스피커 연결

- 이 제품은 2 세트 SPEAKON 타입 입력 단자가 장착되어 있습니다. 이 제품은 동일한 유형의 기타 스피커와 연결할수 있습니다.
- 앰프의 정격 임피던스에 따라 연결 가능한 스피커 갯수가 다를수도 있습니다. 자세한 내용은 앰프 사용 설명서를 참조하십시오.
- 다음 그림에는 2 개 스피커를 연결할 경우의 결선 상태를 보여주고 있습니다.

## 명판 회전

- 제품 명판은 회전 할 수 있습니다.
- 명판 또는 스틸 메쉬의 변형을 방지하기 위하여 명판을 회전할 경우, 무리하게 당겨지지 않도록 주의하십시오.

## 스피커 유지 보수

- 먼지를 제거할 경우, 부드러운 천을 사용하십시오.
- 스피커를 청소할 경우, 5-6배 물로 희석된 중성 용매에 적신 부드러운 천으로 닦으십시오. 그 다음으로 마른 천으로 천천히 닦으십시오. 시너, 가솔린, 세제 및 기타 화학 용제는 스피커 표면 에 손상을 줄 수 있으므로 스피커 주변에서 상기 화학 약품을 사용하지 마십시오. 또한, 스피커 주변에서 살충제를 사용하지 마십시오.



# Buku instruksi

Terima kasih atas Anda telah membeli produk **BMB** ini. Sebelum menggunakan alat membesarkan suara ini, silahkan membaca buku instruksi untuk mengoperasikan dengan cara tepat. Setelah membaca, silahkan menyimpannya dengan baik untuk mendapat referensi di masa depan.

## Cara instalasi atau pengaturan

- Produk ini hanya boleh dipasang pelayan yang berpengalaman dan berkualifikasi instalasi untuk menginstalnya. Untuk kecelakaan, penyalahgunaan atau kecederaan yang disebabkan oleh instalasi dan pengaturan yang tidak tepat atau bencana alam, Maafkan kami tak bisa menanggung jawab untuk semua.
- Sebelum memasang produk ini pada dinding atau langit-langit, pastikan apakah kekuatan dinding atau langit-langit dapat sepenuhnya mendukung beratnya produk ini (22.6kg). Jika ada ragu, silahkan berkonsultasi dengan ahli. Jika produk telah terjatuh, ada risiko besar yang menyebabkan cedera.
- Lima lubang sekrup dengan garis pusat sepanjangnya M10, dipasang di atas pembicara. Panel itu juga mempunyai lubang dengan garis pusat 35mm; lepaskan penutup lensa sebelum digunakan.
- Sebelum menggunakan rak berdiri, dan aksesoris logam bersama produk ini, pastikan apakah kekuatan para bagian dukungan cukup atau tidak.
- Jika perlu memindah dalam jarak pendek, Anda dapat menggunakan pegangan di sisi kotak.
- Jangan memasang alat membesarkan suara ini di lingkungan yang langsung kena sinar matahari atau lingkungan yang sangat lembab. Jangan juga menginstalnya di dekat kompor atau sumber panas lain.
- Untuk menampilkan suara frekuensi tinggi yang sempurna, alat membesarkan suara tinggi harus ditempatkan dalam ketinggian sama dengan telinga pendengar.
- Untuk suara rendah, Anda dapat menempatkan alat membesarkan suara dekat ke dinding untuk meningkatkan tingkat suara rendah (alat membesarkan suara diletak di sudut ruangan bisa memaksimalkan meningkatkan).
- Produk ini tidak memiliki fungsi melindungi dari magnet. Jika alat membesarkan suara dan TV terlalu dekat, warna TV mungkin kabur. Jika ini terjadi, silahkan mematikan TV, dan kemudian menunggu 15 sampai 30 menit dan menghidupkan TV lagi. Jika masalah ini berlanjut, memindahkan alat membesarkan suara jauh dari TV.

## sebelum menggunakannya

- Nilai standar impedansi alat membesarkan suara ini adalah 8Ω. Ini berarti harus menyambungkannya ke kekuasaan yang bisa menerima beban kekuasaan ini (Nilai impedansi minimum dan maksimum biasanya ditandai pada tempat steker: misalnya "4Ω 16Ω ~" atau "6Ω ~ 16Ω").
- Kekuasaan masuk maksimum alat membesarkan suara ini adalah 1600 watt (nilai puncak), kekuasaan masuk yang terlalu tinggi dapat merusak alat membesarkan suara ini. Jangan menggunakan kekuasaan yang melebihi nilai maksimum pada alat membesarkan suara ini.
- Anda harus mematikan kekuasaannya atau setidaknya melepaskan stekernya dari soket (jika kekuasaan bisa menahan) dulu, baru bisa menyambung mengaktifkan atau menonaktifkan sistem audio atau bagianya (pemutar CD, tuner, dll). Jika tidak, gangguan operasi itu bisa menyebabkan dan mempengaruhi alat membesarkan suara dan mungkin merusakkan unit alat membesarkan suara.
- Jangan memaksa alat ini menghasilkan suara tinggi dalam kekuasaan rendah, dalam kondisi ini, gelombang harmonik akan menjadi kacau secara pesat, dan ini mungkin dapat merusak unit alat membesarkan suara.
- Menggunakan equalizer grafis atau alat memperbaiki untuk suara rendah atau suara tinggi dan lain-lain untuk tambahan frekuensi tertentu, tidak boleh berlebihan meningkatkan suara kekuasaan tinggi, atau pun alat membesarkan suara akan cepat membebani.
- Jangan menyentuh selaput bergerak unit alat membesarkan suara sistem terdandang. Karena ini Lebih mudah terusak, jadi tak boleh sentuh.

## Meyabungkan kekuasaan

Produk ini dilengkapi dengan 2 kelompok terminal kabel masuk berjenis SPEAKON. Kelompok –kelompok terminal koneksi kabelnya memakai cara sambungan yang sama, gunakan kelompok yang nyaman.

- ⊗ Dalam kondisi produk ini disambung dengan kekuasaan, jangan membuat sirkuit- pendek ke terminal sisa lain. Hal ini dapat mengakibatkan kerusakan produk atau kekuasaan.
- ⊗ Setelah terhubung, tarik kabel secara perlahan untuk memastikan apakah hubungan efektif dan andal. Koneksi tak baik mungkin menghasilkan suara terputus atau kebisingan.
- ⊗ Jika kawat inti kabel tersebar keluar dari terminal, mungkin saling bersentuhan. Hal ini akan menyebabkan kekuasaan yang berlebihan dan menyebabkan kegagalan pengoperasi kekuasaan.

1. mematikan listrik kekuasaan.
2. Hubungkan terminal masuk alat membesarkan suara dan kabel. Pedoman sambungan kabel adalah "+" dan "-".
3. Sambungkan kabel dan terminal keluar alat membesarkan suara. (Cara rince, silahkan mengikuti buku instruksi kekuasaan.)

- Kabel alat membesarkan suara Speakon dan terminal keluar alat membesarkan suara disambungkan:  
Speakon 1 + → kekuasaan +  
Speakon 1 - → kekuasaan -

## Menghubungkan dua alat membesarkan suara tambahan lain

- Produk ini dilengkapi dengan 2 kelompok terminal masuk kabel berjenis Speakon. Produk ini dapat dipakai bersama dengan alat membesar suara yang berjenis sama
- Menurut nilai impedansi kekuasaan yang berbeda, jumlah yang menghubungkan alat membesarkan suara juga berbeda. Untuk cara rinci, silahkan membaca buku instruksi kekuasaan.
- Gambar berikut ini menunjukkan kabel jika menyabungkan dua alat membesarkan suara.

## Papan nama berputar

- Papan nama produk ini bisa diputar.
- ketika menarik papan nama, Jangan terlalu keras sampai nama papan atau jaring besi dirusak bentuknya.

## pemeliharaan kotak alat pembesar suara

- Menggunakan kain lembut untuk membersihkan debu dan kotoran.
- Jika kotak alat membesarkan suara sangat kotor, silahkan membersihkannya dengan kain lembut yang dicelupkan dalam pelarut netral yang diencerkan 5 sampai 6 kali oleh air, dan kemudian menggunakan kain kering menggosoknya. Jangan menggunakan cairan tertipis, bensin, larutan membersihkan atau pelarut kimia lainnya pada atau dekat kotak suara, karena ini mungkin dapat merusak permukaan kotak suara. Selain itu, jangan menggunakan pestisida atau semprotan lainnya dekat alat membesarkan suara.

# Buku arahan

Terima kasih atas Anda telah membeli produk **BMB** ini. Sebelum memakai perkakas membesarkan bunyi ini, sila membaca buku arahan untuk mengoperasi dengan cara tepat. Setelah membaca, sila menyimpannya dengan baik untuk mendapat referensi di masa depan.

## Cara instalasi atau pengaturan

- Produk ini hanya boleh dipasang pelayan yang berpengalaman dan berkualifikasi instalasi untuk menginstalnya. Untuk kecekalaan , penyalahgunaan atau kecederaan yang disebabkan oleh instalasi dan pengaturan yang tidak tepat atau bencana alam, Maafkan kami tak bisa menanggung jawab untuk semua.
- Sebelum memasang produk ini pada dinding atau langit-langit, pastikan apakah kekuatan dinding atau langit-langit dapat sepenuhnya mendukung beratnya produk ini (22.6kg). Jika ada ragu, sila berkonsultasi dengan ahli. Jika produk telah terjatuh, ada risiko besar yang menyebabkan cedera.
- Lima lubang skru dengan garis pusat sepanjangnya M10, dipasang di atas pembesar suara. Panel itu juga mempunyai lubang dengan garis pusat 35mm; lepaskan penutup lensa sebelum digunakan.
- Sebelum memakai rak berdiri, dan aksesori logam bersama produk ini, pastikan apakah kekuatan para bagian dukungan cukup atau tidak.
- Jika perlu memindah dalah jarak pendek, Anda dapat memakai pegangan di sisi peti
- Jangan memasang perkakas membesarkan bunyi ini di lingkungan yang langsung kena sinar matahari atau lingkungan yang sangat lembab. Jangan juga menginstalnya di dekat kompor atau sumber panas lain.
- Untuk menampilkan bunyi frekuensi tinggi yang sempurna, perkakas membesarkan bunyi tinggi harus ditempatkan dalam ketiingan sama dengan telinga pendengar.
- Untuk bunyi rendah, Anda dapat menempatkan perkakas membesarkan bunyi dekat ke dinding untuk meningkatkan tahap bunyi rendah (perkakas membesarkan bunyi diletak di sudut ruangan bisa memaksimumkan meningkatkan).
- Produk ini tidak memiliki fungsi melindungi dari magnet Jika perkakas membesarkan bunyi dan TV terlalu dekat , warna TV mungkin kabur. Jika ini terjadi, sila mematikan TV, dan kemudian menunggu 15 sampai 30 menit dan menghidupkan TV lagi. Jika masalah ini berlanjut, memindahkan perkakas membesarkan bunyi jauh dari TV.

## sebelum memakainya

- Nilai standar impedansi perkakas membesarkan bunyi ini adalah 8Ω. Ini berarti harus menyambungkannya ke kuasa yang bisa menerima beban kuasa ini(Nilai impedansi minimum dan maksimum biasanya ditandai pada tempat palam: misalnya "4Ω 16Ω ~" atau "6Ω ~ 16Ω").
- Kuasa masuk maksimum perkakas membesarkan bunyi ini adalah 1600 watt (nilai kemuncak), kuasa masuk yang terlalu tinggi dapat merosak perkakas membesarkan bunyi ini. Jangan memakai kuasa yang melebihi nilai maksimum pada perkakas membesarkan bunyi ini.
- Anda harus mematikan kuasanya atau setidaknya melepaskan palamnya dari soket (jika kuasa bisa menahan) dulu, baru bisa menyambung, mengaktifkan atau menonaktifkan sistem audio atau bagiannya (pemutar CD, tuner, dll). Jika tidak, gangguan operasi itu bisa menyebabkan dan mempengaruhi perkakas membesarkan bunyi dan mungkin merosakkan unit perkakas membesarkan bunyi .
- Jangan memaksa perkakas ini menghasilkan bunyi tinggi dalam kuasa rendah, dalam kondisi ini, gelombang harmonik akan menjadi kacau secara cepat, dan ini mungkin dapat merosak unit perkakas membesarkan bunyi,.
- Memakai equalizer gratis atau perkakas memperbaiki untuk bunyi rendah atau bunyi tinggi dan lain-lain untuk tambahan frekuensi tertentu, tidak boleh berlebihan meningkatkan bunyi kuasa tinggi, atau pun perkakas membesarkan bunyi akan cepat membebani.
- Jangan menyentuh selaput bergerak unit perkakas membesarkan bunyi sistem terganggu, Kerana ini Lebih mudah terosak, jadi tak boleh sentuh.

## Meyambungkan kuasa

Produk ini dilengkapi dengan 2 kelompok terminal wayar masuk berjenis SPEAKON, Kelompok –kelompok terminal koneksi wayarnya memakai cara sambungan yang sama , gunakan kelompok yang nyaman.

- ⊗ Dalam kondisi produk ini disambung dengan kuasa, jangan membuat sirkuit- pendek ke terminal sisa lain. Hal ini dapat mengakibatkan kerosakan produk atau kuasa
- ⊗ Setelah terhubung, tarik wayar secara perlahan untuk memastikan apakah hubungan efektif dan andal. Koneksi tak baik mungkin menghasilkan bunyi terputus atau kebisangan.
- ⊗ Jika kawat inti wayar tersebar keluar dari terminal, mungkin saling bersentuhan. Hal ini akan menyebabkan kuasa yang berlebihan dan menyebabkan kegagalan pengoperasi kuasa

1. mematikan lilitrik kuasa.
2. Hubungkan terminal masuk perkakas membesarkan bunyi dan wayar. Pedoman sambungan wayar adalah "+" dan "1 -."
3. Sambungkan wayar dan terminal keluar perkakas membesarkan bunyi. (Cara rince, sila mengikuti buku arahan kuasa.)

- Wayar perkakas membesarkan bunyi Speakon dan terminal keluar perkakas membesarkan bunyi disambungkan:  
Speakon 1 + → kuasa +  
Speakon 1 - → kuasa -

## Menghubungkan dua perkakas membesarkan bunyi tambahan lain

- Produk ini dilengkapi dengan 2 kelompok terminal masuk wayar berjenis Speakon. Produk ini dapat dipakai bersama dengan perkakas membesar bunyi yang berjenis sama
- Menurut nilai impedansi kuasa yang berbeda, jumlah yang menghubungkan perkakas membesarkan bunyi juga berbeda. Untuk cara terperinci, sila membaca buku arahan kuasa.
- Imej berikut ini menunjukkan wayar jika menyambungkan dua perkakas membesarkan bunyi .

## Papan nama berputar

- Papan nama produk ini bisa diputar.
- ketika menarik papan nama , Jangan terlalu keras sampai nama papan atau jaring besi dirosak bentuknya.

## penyelenggaraan peti perkakas pembesar bunyi

- Memakai fabrik lembut untuk membersihkan debu dan kotoran.
- Jika peti perkakas membesarkan bunyi sangat kotor, sila membersihkannya dengan fabrik lembut yang dicelupkan dalam pelarut netral yang diencerkan 5 sampai 6 kali oleh air, dan kemudian memakai fabrik kening menggosoknya. Jangan memakai cairan tertipis, bensin, larutan membersih atau pelarut kimia lainnya pada atau dekat peti bunyi , kerana ini mungkin dapat merosak permukaan peti bunyi. Selain itu, jangan memakai pestisida atau semprotan lainnya dekat perkakas membesarkan bunyi.

Russian

# Руководство по эксплуатации

Выражаем благодарность за вашу покупку продукции **BMB**. Просим внимательно прочитать руководство по эксплуатации для пользователей перед использованием данной продукцией, чтобы вы полностью освоили различные функции данного оборудования. Просим сохранять данное руководство как следует и положить на удобном месте для справки.

## О установке или способах настройки

- Квалифицированный персонал по монтажу с рациональным опытом только допускается к монтажу данной продукции. Мы не несем ответственности за аварии, травматизм или соответственные повреждения в связи с неправильным монтажом, настройкой, ошибочным использованием, реконструкцией или стихийными бедствиями.
- Просим проверить качество прочности стен или потолков перед монтажом продукции на стенах или потолках, чтобы они могли поддержать массу продукции 122,8кг. Следует обратиться к специалисту за советом при вопросах. Падение данной продукции может вызвать серьезные травмы.
- На крыше изделия есть 5 винтового колодца M10 используется для монтажа громкоговорителя, на нижней стороне оборудует 1 отверстие для вытяжной тяги Ø35, до использования должно сначала вывернуть забоченный винт.
- Следует сначала подтвердить прочность несущих углов перед совместным использованием данной продукцией с стойками и металлическими приспособлений.
- Можно пользоваться ручкой на боковой стороне корпуса при перемещении на короткое расстояние.
- Нельзя установить громкоговоритель в окружающей среде с непосредственным солнечным излучением или влажной. Также нельзя установить около печи или других источников тепла.
- Чтобы воспроизводить высокочастотные звуки лучше, высокочастотный громкоговоритель следует установить на высоте, равной ушам слушателей.
- Можно усилить низкочастотные звуки путем установки громкоговорителя около стен (установить громкоговоритель в углах помещения, чтобы усилить звуки низких частот в максимальной мере)
- Данная продукция не обладает экранирующей функцией от магнитности. Если громкоговоритель находится слишком близко к телевизору, то цветность телевизора может быть смутной. При таких случаях можно выключать телевизор, потом включать снова через 15-30мин. Нужно установить громкоговоритель удалю от телевизора, если такая проблема продолжает существовать.

## Перед использованием

- Номинальное сопротивление данного громкоговорителя составляет 8Ω. Надо подключать его к усилителю мощности таких нагрузок (Макс. и мин. допустимое сопротивление усилителя мощности показаны около разъема громкоговорителя: например, "4Ω- 16Ω" или "6Ω- 16Ω").
- Максимальная входная мощность громкоговорителя 1600Вт(ликовое значение), слишком высокая входная мощность может повредить громкоговорителю. Нельзя наложить на громкоговорителя мощность, превышающую максимальную.
- Надо подключать, включать или выключать аудиосистему или часть (плеер диска, тюнер и др.) (при выключении усилителя мощности или по крайней мере, отключении разъема громкоговорителя) если усилитель мощность допускается. В противном случае беспорядки с этими операциями могут оказать влияние на громкоговоритель и могут повредить блоку громкоговорителя.
- Нельзя заставить усилитель мощности низкой мощности произносить звуки высокого тона. В таком случае гармоническое искажение растет резко, и может повредить блоку громкоговорителя.
- Нельзя повышать тон усилителя мощности без пределов, когда усилить определенную частоту с помощью графического балансира, или корректора нижних или высоких частот и др. В противном случае громкоговоритель перегружен быстро.
- Нельзя трогать колеблющую пленку и подвесную систему блока громкоговорителя. Нельзя трогать в связи с их хрупкостью.

## Подключение к усилителю мощности

Данная продукция оснабжена двумя группами входных клемм SPEAKON. Клеммы – одинакового способа параллельной связи. Просим пользоваться более удобной группой после проверки.

- ⊗ Нельзя проводить короткое замыкание остальных клемм при подключении продукции к усилителю мощности. В противном случае это может вызвать неисправности продукции или усилителя мощности.
- ⊗ Вытягивать кабель без силы после подключения, чтобы подтвердить прочность и надежность подключения. Плохое подключение может вызвать прерыв звуков или шуму.
- ⊗ Если сердечники кабеля распущены из клемм, они могут прикасаться друг к другу. Это может вызвать перегрузку усилителя мощности и неисправность

1. Выключать источник питания усилителя мощности.
2. Соединять входную клемму громкоговорителя и кабель. Обозначение линий - " 1+" и " 1-".
3. Соединять кабель и выходную клемму громкоговорителя усилителя мощности. (Подробный способ соединения приведен в инструкции усилителя мощности).
  - Соединение кабеля громкоговорителя Speakon и выходной клеммы громкоговорителя усилителя мощности:  
Speakon 1 + → усилитель мощности +  
Speakon 1 - → усилитель мощности -

## Подключение к другим громкоговорителям

- Данная продукция оснабжена двумя группами входных клемм типа SPEAKON. Можно подключать к другим громкоговорителям подобного типа.
- Можно подключать к различному количеству громкоговорителя в зависимости от номинальному сопротивлению усилителя мощности. Подробное описание приведено в инструкции усилителя мощности.
- В ниж. рис. показано подключение к двумя громкоговорителям.

## Вращение таблички

- Табличка данной продукции можно вращаться.
- Не наложить большие силы при вытяжке таблички, чтобы избежать деформации таблички или железной сетки.

## Обслуживание динамика

- Вытереть пыли и грязи мягкой тряпкой.
- Если динамик очень грязный, то следует вытереть мягкой тряпкой, замоченной нейтральным растворителем, разбавленным водой на 5-6раз. Нельзя пользоваться разбавителем, бензином, очищающим средством или другими химическими растворителями и др. на динамиках или около них, а то возможно повредить поверхность динамика. Кроме того, нельзя пользоваться пестицидом или другими спреями.

# Thai

## คู่มือการใช้งาน

ขอบคุณมาก สำหรับการซื้อผลิตภัณฑ์ **BMB** รุ่นนี้  
ก่อนที่จะใช้ลำโพงนี้ โปรดอ่านคู่มือการใช้งาน สำหรับการดำเนินงาน ที่เหมาะสม หลังจากที่ได้อ่าน ผ่าน  
โปรด เก็บไว้ สำหรับ การอ้างอิงในอนาคต

### วิธีการติดตั้ง หรือการตั้งค่า

- ติดตั้งตามคู่มือประกอบที่มีแนบมา และมีคุณสมบัติในการติดตั้งสามารถติดตั้งได้ สำหรับการ ติดตั้งที่ถูกต้อง การได้รับบาดเจ็บ หรือความเสียหายที่เกี่ยวข้อง อันเนื่องมาจากการติดตั้งหรือการรื้อค่า การติดตั้ง การดัดแปลงที่ไม่ถูกต้อง หรือวิธีรวมจะ จะไม่สามารถ เปรียบความรับผิดชอบผู้ประกอบการ
- ก่อนการติดตั้ง ผลิตภัณฑ์กับผนัง หรือคอนกรีต โปรดตรวจสอบให้แน่ใจว่า ความแข็งแรงของผนัง หรือพื้น สามารถรองรับน้ำหนักของผลิตภัณฑ์ได้อย่างเต็มที่หรือไม่น้อยกว่า (22.6kg) หากมีข้อสงสัย โปรดปรึกษาช่าง
- ห้ามมิให้ใช้สายพ่วงจาก MIO ที่ใช้ติดตั้งลำโพง นอกจากวิธีที่มีคุณสมบัติ 35 คู่ขั้วบนแผ่นด้านหลัง โปรดถอดแบตเตอรี่ก่อนการใช้งาน
- ก่อนติดตั้งตัวรับสัญญาณไร้สาย โปรด ตรวจสอบให้แน่ใจว่า ชิ้นส่วนประกอบพร้อมแล้ว! สมาร์ท มี ความแข็งแรง เพียงพอหรือไม่
- ถ้าหากต้องการติดตั้งที่ผนังหรือบนผนัง กรุณาตรวจสอบให้แน่ใจว่า ชิ้นส่วนของลำโพง
- ไม่ควรติดตั้งลำโพงในสภาพแวดล้อมที่มีแสงแดดโดยตรงหรือมีอุณหภูมิสูงมาก ไม่ควรติดตั้งใกล้กับอาคารหรือ แหล่งความร้อน อื่น ๆ
- เพื่อไม่ให้ เสียง ความถี่สูงอย่างรุนแรงเกินไป ควรวางลำโพงไว้ที่ระดับหูของผู้ใช้ โปรดระวังความสูงที่ความสูงเดียวกับกับหูของผู้ใช้
- สำหรับเสียงเบส สามารถวาง ลำโพงใกล้กับผนัง เพื่อเพิ่มระดับเสียงเบส เนื่องจากลำโพงอยู่ในโหมดในช่องนี้ สามารถเพิ่มเสียงเบสต่อหน่วยในระดับที่มากขึ้นได้
- ผลิตภัณฑ์นี้ ไม่มีฟังก์ชันรวมแบตเตอรี่ ถ้าลำโพงใกล้กับโทรศัพท์มือถือ หรือ โทรศัทพ์ของ แอปเปิ้ล หากมีอุปกรณ์นี้ ติดตั้ง โปรดเปิดไว้ เมื่อรวมอยู่ถึง 30 นาทีเพื่อหลีกเลี่ยงการปนเปื้อนเสียงอยู่ ทำให้ลำโพงห่างจากทีวี

### ก่อนการใช้งาน

- ความถี่ความถี่ของลำโพง นี้เป็น 8Ω จะต้องมีการ เชื่อมต่อกับ เครื่องขยายเสียงหรือเครื่องรับสัญญาณ (ค่าความต้านทานที่ต่ำสุดและสูงสุด ซึ่งเครื่องขยายเสียงยอมรับได้จะอยู่ที่ 1Ω ถึง 16Ω หรือ 4Ω หรือ 6Ω หรือ 16Ω )
- ห้ามใช้ขั้วสายพ่วงของลำโพงเป็น 1000 วัตต์ (ค่าสูงสุด) ห้ามใช้ขั้วสายพ่วงที่ไม่สามารถให้ลำโพง เกิดความเสียหาย อย่างไรก็ตามให้ใช้ขั้วสายพ่วงที่ค่าต่ำกว่าค่าสูงสุดที่กำหนด
- ในกรณีที่มีเครื่องขยายเสียง หรือตัวเชื่อมต่อลำโพง (ถ้าเครื่องขยายเสียงยอมรับได้) ถึงจะมีการเชื่อมต่อ เปิดหรือปิดระบบ เสียงหรือส่วนหนึ่ง ของมัน (เครื่องเล่นซีดี วิทยุหรือ ฯลฯ) มันจะ กระบวนการที่ก่อให้เกิดอาการคันคันบนผิวหนัง และผลต่อลำโพง และแน่นอน ถ้าไม่เหมาะสม โปรดปรึกษาช่าง
- อย่าสัมผัสกับเครื่องขยายเสียงที่มีกำลังให้แรงกดเสียงที่มีปริมาณเสียงสูง ในกรณีนี้ ค่าความถี่จะลดลง และเพิ่มเสียงอย่างรวดเร็ว และอาจสร้างความเสียหายต่อหน่วย ลำโพง
- ในกรณีที่เครื่องรับสัญญาณมีเสียงเบสจะส่งผลกระทบต่อลำโพงหรือตัวเชื่อมต่อเสียงเบสและเสียงกลาง โปรดเพิ่มระดับเสียงของเครื่องขยายเสียงลงบ้าง มีดังนี้ ลำโพง จะ เกิดการบิดเบี้ยวหรือแตก
- อย่าสัมผัสกับ โฉนดเครื่อง และระบบกันสะเทือน มันของหน่วยลำโพง เพราะ
- ได้รับความเสียหายได้อย่างน้อย 1 นิ้วต่อชั่วโมง

### การเชื่อมต่อเครื่องขยายเสียง

ผลิตภัณฑ์นี้มีส่วนสายให้พร้อมแบบSPEAKER 2 ชุด ซึ่งต่อสายได้เป็นขั้วแบบเชื่อมต่อ เป็นขั้วแบบ โปรดใช้ชุดที่มีตามสะดวกที่สุด

- ⊗ ในกรณีที่ผลิตภัณฑ์นี้เชื่อมต่อกับเครื่องขยายเสียง อย่าให้ขั้วต่อสายที่เกินกว่าสองขั้ว มีดังนี้ อาจส่งผลให้ผลิตภัณฑ์นี้หรือ เครื่องขยายเสียง เกิดความผิดปกติ
- ⊗ หลังจากเชื่อมต่อแล้ว ต้องแยกเบสอย่างเบาๆ เพื่อตรวจสอบว่า มีการเชื่อมต่ออย่างเหมาะสมหรือไม่ ถ้ามีการเชื่อมต่อไม่ดี อาจเกิดเสียงไม่สม่ำเสมอ หรือเสียงรบกวน
- ⊗ ถ้าหากเบสของสายต่อมีกระแสจากสายอื่นๆ อาจจะมีเสียงรบกวน จะทำให้เครื่องขยายเสียงก่อให้เกิดข้อผิดพลาดซึ่งมีผลกระทบต่อการทำงาน อันเนื่องมาจากการขยายเสียงเกินขีด

1. โปรดให้ขั้วของขั้วเสียง
2. เชื่อมต่อขั้วขั้วของขั้วไฟของสายต่อกับ แนวทาง ความถี่สายไฟ เป็น "+" และ "-"
3. เชื่อมต่อสายกับขั้วของขั้วไฟของขั้วของขั้วเสียง ( วิธีการเชื่อมต่อที่ละเอียด โปรดปฏิบัติตาม คู่มือการใช้งานของเครื่องขยายเสียง )
  - การเชื่อมต่อขั้วลำโพง Speaker กับขั้วของขั้วไฟของเครื่องขยายเสียง:

Speaker 1 + ➡ ขั้วของขั้วเสียง +  
Speaker 1 - ➡ ขั้วของขั้วเสียง -

### การเชื่อมต่อลำโพงเพิ่มเติม

- ผลิตภัณฑ์นี้มีส่วนสายให้พร้อมแบบ Speaker 2 ชุด สามารถ เชื่อมต่อลำโพงเพิ่มเติมที่เป็นประเภทเดียวกัน กับลำโพงนี้
- ตาม ความถี่ความถี่ของลำโพงที่เหมือนกันของเครื่องขยายเสียง จำนวนลำโพงที่เชื่อมต่อได้มีผลต่อค่าของหน่วย สำหรับรายละเอียด โปรดดูคู่มือการใช้งาน ของเครื่องขยายเสียง
- แผนภาพต่อไปนี้จะแสดงว่า การเชื่อมต่อสายลำโพง 2 ขั้ว

### คำแนะนำความปลอดภัย

- อย่าเข้าประจําผลิตภัณฑ์ที่สามารถหลนได้
- เมื่อติดตั้งเรียบร้อยแล้วโปรดอย่าให้ใช้รวมมากเกินไป เพื่อหลีกเลี่ยงไม่ให้หน่วยหรือตัวจ่ายตึงเครียด

### การบำรุงรักษาลำโพง

- โปรดใช้ผ้าแห้งเพื่อทำความสะอาด และสิ่งสกปรก
- ถ้าลำโพงสกปรก มาก โปรดใช้ผ้าแห้งที่ชุบน้ำหมาดๆเช็ดทำความสะอาด เช็ดจนแห้งแล้วค่อยใช้ เช็ดจนแห้งแล้วค่อยใช้ เช็ดจนแห้งแล้วค่อยใช้ เช็ดจนแห้งแล้วค่อยใช้ เช็ดจนแห้งแล้วค่อยใช้ เช็ดจนแห้งแล้วค่อยใช้
- อาจเป็นอันตรายต่อหูถ้าผู้ใด อื่นๆ ใช้สารกัดกร่อนหรือทำความสะอาดอื่น ๆ อยู่ติดกับลำโพง

Spanish

# Manual de instrucciones

Gracias por comprar este producto **BMB**.

Antes de utilizar este altavoz, por favor lea detenidamente el manual de instrucciones para la operación correcta. Luego de leer todo el manual, por favor conservarlo adecuadamente, sirviendo como documento de referencia en el futuro.

## Sobre los modos de instalación o de colocación

- Solamente el personal que cuenta con experiencias adecuadas y debidamente calificado está habilitado para instalar el presente producto. No asumimos ninguna responsabilidad por los accidentes, lesiones o daños causados por instalación o colocación incorrecta, por uso indebido, por remodelación o por catástrofes naturales.
- Antes de instalar el presente producto a la pared o al techo, por favor confirme primero que la resistencia de la pared o del techo esté en condiciones de soportar la masa del presente producto (22.6kg). En caso de tener alguna duda, por favor comuníquese con los especialistas. La caída del presente producto puede provocar lesiones graves.
- Cinco agujeros de los tornillos de Diámetro M10 para el montaje del altavoz se pueden encontrar en la parte superior. También hay agujeros de Ø35 en el panel inferior; por favor, quite las capas antes de su uso.
- Antes de usar el presente producto junto con el soporte y los repuestos metálicos, por favor confirme primero que dichos componentes de apoyo tengan suficiente resistencia.
- Cuando necesite trasladarlo a corta distancia, puede usar manijas que están en las partes laterales de la caja.
- Se prohíbe instalar el altavoz en un lugar expuesto a la luz solar o en un lugar muy húmedo. También se prohíbe instalarlo cerca de la estufa u otras fuentes de calor.
- Para perfeccionar la reproducción de sonido de alta frecuencia, el altavoz de agudo debe situarse a la altura de las orejas del oyente.
- Respecto al sonido grave, puede reforzar el nivel de sonido grave al colocar el altavoz cerca de la pared (al colocar el altavoz en los rincones de las habitaciones, puede reforzar el sonido grave en la mayor medida posible).
- El presente producto no posee funciones de apantallamiento magnético. En caso de que el altavoz y el televisor estén demasiado cerca, el televisor refleja colores poco claros. Si aparece este tipo de situaciones, por favor apague el televisor, luego debe esperar 15 ~ 30 minutos para encenderlo nuevamente. Si persiste este problema, por favor coloque el altavoz lejos de televisor.

## Antes de su utilización

- La impedancia nominal de altavoz es de 8 Ω. Es necesario conectarlo con aquel amplificador de potencia compatible (la mínima impedancia y la máxima impedancia del amplificador de potencia usualmente están indicadas en el conector de altavoz: por ejemplo "4Ω ~ 16Ω" ó "6Ω ~ 16Ω").
- La máxima potencia de entrada de altavoz es de 1600 vatios (pico), al tener una potencia de entrada excesivamente alta, dañará el altavoz. Se prohíbe aplicar potencia que supere a la máxima potencia al altavoz.
- Debe conectar, encender o apagar el sistema de audio o parte de dicho sistema (reproductor de CD, sintonizador, entre otros) cuando el amplificador de potencia esté pagado o de haber desconectado por menos el conector de altavoz (si está permitido por el amplificador de potencia). En caso contrario, las interferencias causadas por dichas operaciones afectarán el altavoz y puede dañar la unidad de altavoz.
- Se prohíbe forzar el amplificador de potencia para que produzca sonido a alto volumen, ya que bajo este tipo de situaciones, agravará rápidamente la distorsión armónica y puede dañar la unidad de altavoz.
- Cuando utiliza equalizador gráfico o corrector de grave y agudo, entre otros, para reforzar la frecuencia específica, debe cuidar de no aumentar excesivamente el volumen de sonido del amplificador de potencia, en caso contrario provocará rápidamente la sobrecarga de altavoz.
- Se prohíbe tocar el diagrama y el sistema de suspensión de la unidad de altavoz. Ya que ellos son muy susceptibles al deterioro, se prohíbe tocarlos.

## Conectar el amplificador de potencia

El presente producto ofrece 2 grupos de borne de entrada de tipo SPEAKON. Los bornes usan los mismos modos de conexión en paralelo, por favor utilice el grupo que considere más fácil de usar.

- ⊗ Cuando esté conectado el presente producto con el amplificador de potencia, debe evitar el cortocircuito de los bornes restantes. En caso contrario, puede provocar fallas del presente producto o del amplificador de potencia.
  - ⊗ Estirar suavemente los cables luego de haber realizado la conexión, confirmando que estén conectados de manera confiable. Al tener una conexión defectuosa, puede producir sonido o ruido discontinuo.
  - ⊗ Si los filamentos del cable se desprenden del borne, pueden chocarse entre sí. Esto provocará la sobrecarga del amplificador de potencia, causando como consecuencia falla de parada de funcionamiento del amplificador de potencia.
1. Apagar la alimentación del amplificador de potencia.
  2. Conectar el terminal de entrada del altavoz con el cable. Las guías de conexión son "1+" y "1-".
  3. Conectar el cable con el terminal de salida del altavoz del amplificador de potencia. (El modo de conexión detallado, debe cumplir con lo establecido en el manual de instrucciones del amplificador de potencia.)
    - Conectar el cable del altavoz Speakon con el terminal de salida del altavoz del amplificador de potencia:  
Speakon 1+ → amplificador de potencia +  
Speakon 1- → amplificador de potencia -

## Conectar otros altavoces

- El presente producto ofrece 2 grupos de bornes de entrada de tipo SPEAKON. Pueden conectarlos con otros altavoces que sean del mismo tipo que el presente producto.
- La cantidad de altavoces conectados son diferentes, según las distintas impedancias nominales del amplificador de potencia. Para más detalles, por favor tome como referencia el manual de instrucciones del amplificador de potencia.
- En la siguiente figura está indicada la conexión de 2 altavoces.

## Giro de la placa de identificación

- La placa de identificación del presente producto se puede girar.
- Cuando saca y gira la placa de identificación, no debe aplicar fuerza excesiva mayor, para evitar que la placa de identificación o la malla sufra alguna deformación.

## Mantenimiento de la caja acústica

- Por favor utilice un pañuelo suave para limpiar el polvo y la suciedad.
- Si la caja acústica está extremadamente sucia, por favor utilice un pañuelo suave y mojar el pañuelo con solvente neutro diluido en agua que sea 5 ~ 6 veces la cantidad de dicho solvente, luego limpiarla con un pañuelo seco. Se prohíbe utilizar diluyente, gasolina, detergente u otro solvente químico para limpiar la caja acústica o sus alrededores, en caso contrario puede dañar la superficie de la caja acústica. Asimismo, por favor evite utilizar insecticida u otros aerosoles cerca de altavoz.

Vietnamese

# Sách hướng dẫn sử dụng

Cảm ơn bạn đã chọn mua sản phẩm **BMB** này. Trước khi sử dụng bộ loa, hãy đọc kỹ sách hướng dẫn sử dụng để thao tác đúng cách. Sau khi đọc hết, hãy bảo quản tốt để tham khảo ngày sau.

## Phương pháp lắp đặt hoặc thiết đặt có liên quan

- Sản phẩm này chỉ dành cho nhân viên có kinh nghiệm thích hợp, có tư cách lắp đặt thực hiện việc lắp đặt. Đối với những sự cố, làm bị thương người hoặc hư hỏng có liên quan do việc lắp đặt, thiết đặt, sử dụng không chính xác, sửa đổi thiết bị hoặc thiên tai gây ra, chúng tôi không thể chịu bất cứ trách nhiệm nào.
- Trước khi lắp đặt sản phẩm này trên tường hoặc trần, vui lòng xác định cường độ của tường hoặc trần có thể chịu được tải trọng của sản phẩm này (22.6kg) hay không. Nếu có thắc mắc hãy tư vấn chuyên gia. Nếu sản phẩm này rơi xuống có thể gây tổn thương nặng.
- 5 lỗ bulong M10 để lắp đặt loa ở mặt trên. Còn có Ø35 lỗ ở ván đáy. Hãy gỡ bỏ cái nắp trước khi sử dụng.
- Trước khi sử dụng sản phẩm này với các giá đỡ, linh kiện kim loại, hãy xác định trước những linh kiện chống đỡ này có cường độ đẩy đủ hay không.
- Nếu cần di chuyển với cự ly ngắn, có thể sử dụng cái tay nắm ở mặt bên của hộp.
- Đừng lắp đặt bộ loa trong môi trường bị ánh sáng chiếu trực tiếp hoặc đặc biệt ẩm ướt. Cũng đừng lắp đặt gần lò lửa hoặc các nguồn nhiệt khác.
- Để tái tạo âm thanh tần số cao hoàn hảo, loa âm cao phải được đặt ở độ cao ngang với tai thính giả.
- Đối với âm thấp, có thể đặt loa gần tường để tăng cường mức âm thấp (khi đặt loa ở góc tường có thể tăng cường âm thấp ở mức cao nhất).
- Sản phẩm này không có chức năng chặn từ. Nếu đặt bộ loa quá gần máy tivi thì màu sắc của tivi có thể bị mờ. Nếu xảy ra tình hình này, hãy tắt máy tivi, 15 đến 30 phút sau bật nguồn lại. Nếu vấn đề này vẫn còn, hãy đặt bộ loa xa cách máy tivi.

## Trước khi sử dụng

- Trở kháng danh định của loa này là 8Ω. Phải nối với máy khuếch đại có thể chấp nhận phụ tải này (trở kháng nhỏ nhất và lớn nhất mà máy khuếch đại có thể chấp nhận thông thường được đánh dấu ở lỗ cắm loa: ví dụ "4Ω đến 16Ω" hoặc "6Ω đến 16Ω").
- Công suất đầu vào lớn nhất của loa này là 1600 watt (cao điểm), công suất đầu vào quá cao sẽ làm hỏng loa. Đừng để công suất loa vượt quá công suất lớn nhất.
- Phải nối kết, bện hoặc tất hệ thống âm tần hoặc bộ phận của nó (máy phát CD, máy dò sóng v.v( ở trạng thái tắt máy khuếch đại hoặc ít nhất cắt mạch lỗ cắm loa. Nếu không, những thao tác này gây nhiễu sẽ ảnh hưởng đến bộ loa và có thể làm hỏng bộ phận loa.
- Đừng dùng bức máy khuếch đại công suất nhỏ phát ra âm thanh âm lượng cao, dưới tình hình này, biến dạng sóng hài sẽ tăng dữ dội, có thể làm hỏng bộ phận loa.
- Khi tăng cường tần suất đặc biệt bằng bộ điều chỉnh âm sắc hoặc bộ hiệu chỉnh âm thấp, âm cao, đừng điều chỉnh quá cao âm lượng của máy khuếch đại, nếu không, loa sẽ quá tải nhanh.
- Đừng chạm vào màng rung và hệ thống treo của bộ phận loa. Vì chúng dễ bị làm hỏng, cấm chạm vào.

## Nối kết máy khuếch đại

Sản phẩm này có 2 lỗ cổng nối dây đầu vào kiểu SPEAKON. Những cổng nối dây này là mạch nối song song hoàn toàn như nhau, hãy sử dụng tổ nào tiện lợi hơn.

- ⊗ Khi sản phẩm này ở trạng thái nối kết với máy khuếch đại, đừng đoàn mạch những cổng nối dây còn lại. Nếu không, có thể làm trực sản phẩm này hoặc máy khuếch đại.
- ⊗ Sau khi nối kết xong, kéo nhẹ cáp điện để xác định đã nối kết hoàn hảo hay chưa. Nối kết không tốt có thể làm gián đoạn âm thanh hoặc gây tiếng ồn.
- ⊗ Nếu ruột dây của cáp điện tần ra từ đầu nối dây và có thể chạm vào nhau, Điều này sẽ làm máy khuếch đại quá tải mà gây trực tiếp máy khuếch đại.

1. Tắt nguồn điện máy khuếch đại.
2. Nối kết cổng nối dây đầu vào loa và cáp điện. Chỉ dẫn nối kết là "1+" và "1-".
3. Nối kết cáp điện với cổng nối dây đầu ra loa của máy khuếch đại. (Phương pháp nối kết chi tiết hãy làm theo sách hướng dẫn sử dụng của máy khuếch đại.)
  - Cách nối kết cáp điện loa Speakon với cổng nối dây đầu ra loa:  
Speakon 1 + → máy khuếch đại +  
Speakon 1 - → máy khuếch đại -

## Nối kết loa khác

- Sản phẩm này có 2 lỗ cổng nối dây đầu vào kiểu SPEAKON. Có thể nối kết với bộ loa khác cùng loại sản phẩm này.
- Số lượng loa có thể nối kết tùy theo trở kháng danh định của máy khuếch đại. Tình hình chi tiết hãy tham khảo sách hướng dẫn sử dụng của máy khuếch đại.
- Bản vẽ bên dưới cho thấy cách nối dây khi nối kết 2 cái loa.

## Xoay biến hiệu

- Biến hiệu của sản phẩm này có thể xoay được
- Khi xoay biến hiệu ra để xoay chuyển, chú ý không dùng sức quá mức làm cho biến hiệu hoặc lưỡi sắt biến dạng.

## Bảo dưỡng bộ loa

- Hãy dùng vải mềm lau chùi bụi và chất bẩn.
- Nếu bộ loa quá bẩn, hãy dùng vải mềm đã chấm dung dịch trung tính được pha loãng với nước gấp 5 đến 6 lần, sau đó lau chùi bằng vải khô. Đừng sử dụng chất pha loãng, dầu xăng, chất vệ sinh hoặc các dung dịch hóa học khác trên hoặc ở gần bộ loa, nếu không thì có thể làm tổn thương bề mặt bộ loa. Ngoài ra, đừng sử dụng thuốc trừ sâu hoặc thuốc phun khác xung quanh bộ loa.

## SPECIFICATIONS

Type	Two-way loudspeaker, bass-reflex
Speaker units	300mm Cone Type Woofer With 75mm Coil x 1 26mm Throat, 44.4mm Coil Diaphragm Assembly Type x 1
Frequency response	50Hz ~20,000Hz (± 3dB)
Sensitivity	98dB/W/m
Max SPL Peak	133dB/m
Max SPL Continuous	127dB/m
Rate Power	400W
Max Power	1600W
Musik Singal Power	800W
Dispersion Coverage	H80° x V50°
Connector	Speaker connector(4p)×2
Nominal Impedance	8Ω
Dimensions	W377.5 x H620x D409mm
N.W.	22.6kg
Enclosure Material	15mm birch plywood
ACCESSORIES	Owners manual x1 Registration card x1

## 规格

类型	2 分频低音反射型
扬声器单元	300mm 低音驱动器配 75mm 音圈 x 1 26mm 喉管配 44.4mm 音圈 x 1
频率响应	50Hz ~20,000Hz (± 3dB)
灵敏度	98dB/W/m
峰值最大声压级	133dB/m
长期连续最大声压级	127dB/m
额定功率	400W
最大功率	1600W
音乐信号功率	800W
指向角	H80° x V50°
连接插口	音箱插头 (4p)×2
额定阻抗	8Ω
尺寸	宽377.5x 高620x 深409mm
质量	22.6kg
板材	15mm 桦木夹板
附件	使用说明书 (本书) x 1 产品登记卡 x 1

## تفصیلات

النوع	نوع منمكس البص بنوع 2 تقسيم التردد
وحدة ميكروف الصوت	جهاز تشغيل البص 300 ملم مع لفائف الصوت 75 ملم x 1 26 ملم أنبوبية الحجرة مع 44.4 ملم مجموعة البلف 1x
استجابة التردد	50 هرتز – 20000 هرتز (± 3 ديسيبل)
الحساسية	98dB/W/m
الحد الأقصى من مستوى ضغط الصوت عند الزرورة	m/dB 133
الحد الأقصى من مستوى ضغط الصوت على المدى الطويل المستمر	m/dB 127
القوة التقديرية	400W
الحد الأقصى من القوة	1600W
قوة إشارة الموسيقى	800W
زاوية التوجيه	H80° x V50°
منفذ الاتصال	2 x موصل ميكروف الصوت (4p)
المقاومة التقديرية	8 أوم
الأبعاد العرض	377.5 ملم x الارتفاع 620 x العمق 409 ملم
الوزن	22.6 كغ
الخشب الرقائقي الحور	الخشب البتولا الرقائقي 15 ملم
المرفق	تعليمات الاستخدام ( هذا الكتاب ) 1x بطاقة تسجيل المنتج 1x

## 시양

유형	2 단식 리플렉스 타입
스피커 유닛	300mm 베이스 드라이버 75mm 사운드 코일 x 1 26mm 스톱트 44.4mm 코일 x 1
주파수 응답	50 Hz ~20,000Hz (± 3dB)
감도	98dB/W/m
최대 SPL	133dB/m
장기 연속 최대 SPL	127dB/m
정격 출력	400W
최대 전력	1600W
음악 신호 전력	800W
지향각	H80° x V50°
연결 잭	스피커 플러그(4p)×2
공칭 임피던스	8 Ω
치수 폭	377.5x 높이 620x 깊이 409mm
무게	22.6kg
패널 자재	15mm 자작나무 협판
악세서리	사용 설명서 ( 본 책자 ) x 1 제품 등록 카드 x 1

## Especificaciones

jenis	Jenis refleksi dengan memisahkan frekuensi jadi 2 bagian
Unit alat membesarakan suara	Alat mendorong yang bersuara rendah 300 mm dengan lingkaran suara 75mm x 1 Speksifikasi berikutnya 26mm tabung tergoakkan digunakan bersama dengan 44.4mm coil x1
Respon frekuensi	50Hz ~20,000Hz (± 3dB)
Sensitivitas	98 dB/W/m
Nilai puncak Maksimum SPL	133dB/m
Tingkat tekanan suara yang terus menerus dalam jangka panjang maksimum	127dB/m
kekuasaan standar	400W
Kekuasaan maksimum	1600W
Kekuasaan Musik sinyal	800W
Sudut tekanan sambungan	H80° x V50°
Lubang steker sambungan	Palam kotak pembesar suara(4p)×2
impedansi standar	8Ω
Ukuran	Lebar 377.5x tinggi 620 x kedalamannya 409mm
kualitas	22.6kg
Bahan	15mm papan lapis kayu birch
lampiran	Buku instruksi (buku ini) x 1 kartu produk pendaftaran x 1

## spesikasi

jenis	Jenis refleksi dengan memisahkan frekuensi jadi 2 bagian
Unit perkakas membesarakan bunyi	Perkakas mendorong yang berbunyi rendah 300mm dengan bulatan bunyi 75 mm x 1 Speksifikasi berikutnya 26mm tube tekak digunakan bersama bersama dengan 44.4 mm coil x1
Reaksi frekuensi	50Hz ~20,000Hz (± 3dB)
Sensitivitas	98 dB/W/m
Nilai kemuncak Maksimum SPL	133dB/m
Tahap tekanan bunyi yang terus menerus dalam jangka panjang maksimum	127dB/m
kuasa standar	400W
Kuasa maksimum	1600W
Kekuasaan Musik sinyal	800W
Sudut menuju	H80° x V50°
Lubang palam sambungan	Steker kotak loudspeaker(4p)×2
impedansi standar	8Ω
Ukuran Lebar	377.5x tinggi 620x kedalamannya 409mm
Berat kualitas	22.6kg
Bahan papan	15mm kayu lapis birch
lampiran	Buku arahan (buku ini) x 1 kartu produk pendaftaran x 1

## Спецификации

Тип.....	Звукоотражающий для нижних частот с двумя интервалами частот
Блок громкоговорителя .....	
Драйвер нижних частот 300 мм, с звуковой катушкой 75 мм x 1	
26 мм Труба Вентури в комбинации с звуковым кольцом типа 44.4 мм x 1	
Резонанс частоты.....	50 Hz ~ 20,000 Hz (± 3dB)
Чувствительность .....	98 dB/W/m
Максимальный звуковой уровень при пиковом значении ....	133 дБ/м <sup>2</sup>
Максимальный звуковой уровень при долгом продолжительном режиме .....	127 дБ/м <sup>2</sup>
Номинальная мощность .....	400W
Максимальная мощность .....	1600W
Мощность музыкальный сигналов .....	800W
Угол направления .....	H80° x V50°
Соединительный разъем.....	Вилка динамика(4p)×2
Номинальный импеданс.....	8Ω
Габаритный размер .....	ширина 377.5x высота 620x глубина 409 мм
Масса .....	22.6kg
Материал .....	Березовая зажимная планка 15мм
Приложение .....	Руководство по эксплуатации (данная книжка) x 1
.....	Паспорт продукции x 1

## таблица

ชนิด.....	ประเภทสะท้อนเสียงสองช่วงความถี่
หน่วยกำลัง.....	ไดรเวอร์ต่ำเสียง 300mm หรือลำโพงชุด 75mm x 1
.....	ลำโพง 26mm ประกอบกับท่อเวินทิวรี่ 44.4mm x 1
การตอบสนองความถี่ .....	50 Hz ~ 20,000 Hz (± 3dB)
ความไว.....	98dB/W/m
ระดับความดันเสียงสูงสุด.....	133dB/m <sup>2</sup>
ระดับความดันเสียงสูงสุดแบบต่อเนื่อง.....	127dB/m <sup>2</sup>
กำลังไฟสูงสุด.....	400W
กำลังไฟสูงสุด.....	1600W
กำลังไฟสัญญาณ.....	800W
มุมลำโพง.....	H80° x V50°
ชนิดปลั๊กเชื่อมต่อ.....	ปลั๊กตัวต่อเสียง(4p)×2
ความถี่ความถี่.....	8Ω
ขนาด.....	ความสูง 377.5 x ความสูง 620 ความลึก 409 mm
มวล.....	22.6kg
แผ่นไม้.....	ไม้เนื้อแข็ง ขนาด 15mm
สิ่งประกอบ.....	คู่มือการใช้งาน (คู่มือฉบับนี้) x 1
.....	บัตรลงทะเบียนสินค้า x 1

## ESPECIFICACIONES

Tipo .....	De tipo reflector de sonido grave de frecuencia dividida por 2
Unidad de altavoz .....	Subwoofer driver de 300 mm con bobina de voz de 75 mm x 1
.....	26 mm Garganta, Tipo 44.4 mm Bobina Asambleable de Diafragma x 1
Respuesta de frecuencia.....	50Hz ~20,000Hz (± 3dB)
Sensibilidad .....	98dB/W/m
Máximo nivel de presión sonora de pico .....	133 dB/m
Máximo nivel de presión sonora continuo por tiempo prolongado.....	127dB/m
Potencia nominal .....	400W
Máxima potencia .....	1600W
Potencia de señales de música.....	800W
Ángulo de dirección .....	H80° x V50°
Conector .....	Enchufe de altavoz(4p)×2
Impedancia nominal .....	8Ω
Medidas .....	anchura 377.5x altura 620 x profundidad 409mm
Masa.....	22.6kg
Tablón .....	Tablilla de abedul de 15 mm
Anexos.....	Manual de instrucciones (el presente manual) x 1
.....	Tarjeta de registro de producto x 1

## Quy cách

Loại hình.....	Loại phản xạ âm thấp 2 tần số
Bộ phận loa .....	Bộ điều khiển âm thấp 300mm với cuộn dây âm thanh 75mm x 1
.....	tổ hợp dây cuốn màng 44.4mm x 1, ống 26mm
Tần số hưởng ứng .....	50Hz ~20,000Hz (± 3dB)
Độ nhạy.....	98dB/W/m
Mức áp suất âm thanh lớn nhất cao điểm.....	133dB/m
Mức áp suất âm thanh lớn nhất liên tục thời gian dài.....	127dB/m
Công suất danh định .....	400W
Công suất lớn nhất.....	1600W
Công suất tín hiệu âm nhạc.....	800W
Góc hướng.....	H80° x V50°
Lỗ cắm kết nối.....	Phích cắm loa(4p)×2
Trở kháng danh định .....	8Ω
Kích thước.....	rộng 377.5x cao 620 x sâu 409mm
Khối lượng.....	22.6kg
Vật liệu ván.....	Ván kẹp gỗ balsa 15mm
Phụ kiện.....	Sách hướng dẫn sử dụng (sách này) x 1 quyển
.....	Thẻ đăng ký sản phẩm x 1

# BMB International Corp.

<http://www.bmb.com>